

**WAFERLOCK**

Security ∞ Simplicity

**C760**

**Pametni Cilindar**

**Korisnički priručnik**

**HR**

**WAFERLOCK**  
Security ∞ Simplicity

# C760

## Pametni Cilindar

### Korisnički priručnik

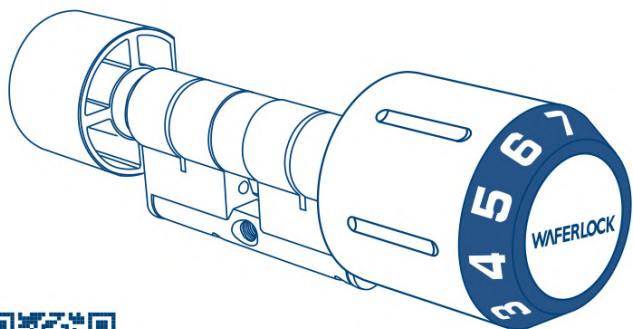

www.waferlock.com  
ISO9001 CERTIFIED

## Popis dijelova za pametni cilindar C760

- Elektronski cilindar x 1



- Unutarnja ručica x 1
- Baterija x 1 (CR2)

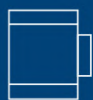

- Vijak unutarnje ručice x 1
- M5 vijak x 1



- Kartica za programiranje x 1
- Inbus L oblika x 1

Programming



## Ugradnja baterije

- 1 Uklonite ručicu vanjskog cilindra (snažno ga izvucite) i umetnite CR2 bateriju.

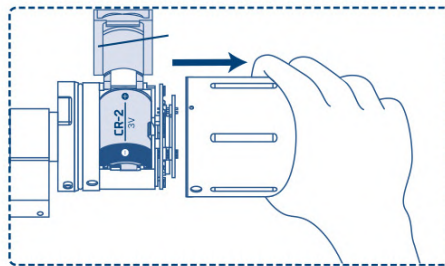

- 2 Zategnite vijke u smjeru suprotnom od kazaljke na satu inbusom.

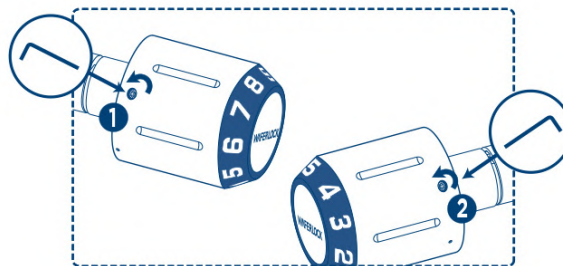

## Instalacijski dijagram

- 1 Umetnite elektronički cilindar kroz vrata u ispravan položaj nakon što ste poravnali prsten s jezičkom s tijelom cilindra.

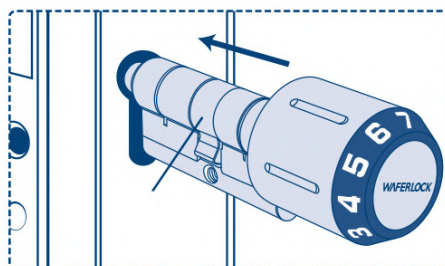

- 2 Zategnite vijak M5 do kraja.

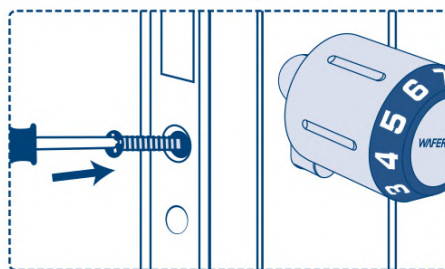

- 3 Točno umetnite unutarnju ručicu dok ne dosegne ispravan položaj na temelju vaše izmjerene debljine. Zategnite vijak do kraja pomoću inbusa. (Unutarnja ručica C760 je podesiva.)

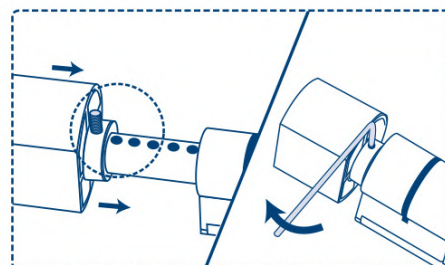

## Postavljanje kartice za programiranje

### 📌 Zadano

Prije postavljanja kartice za programiranje dopušteno je koristiti zadani PIN kod (123456#) i sve kartice/privjesci za otključavanje. Nakon dovršetka postavljanja kartice za programiranje, zadani PIN kod (123456#) bit će nevažeći.

**Kartica za programiranje mora biti povezana s bravom prije bilo kojeg drugog koraka.**

### Note

Ako se pojave 2 kratka zvučna signala uz crveno svjetlo koje treperi 2 puta, postavljanje nije bilo uspješno. Molimo ponovno programirajte.

- 1 Dodirnite karticu za programiranje na čitaču, crveno svjetlo će početi bljeskati 10 sekundi do "1 dugog zvučnog signala" nakon čega će zeleno svjetlo zatreperti 3 puta.

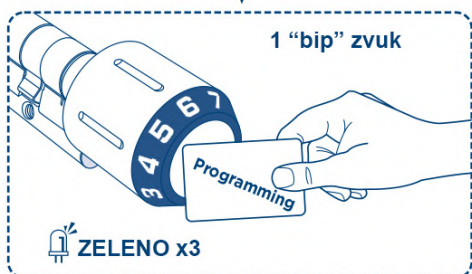
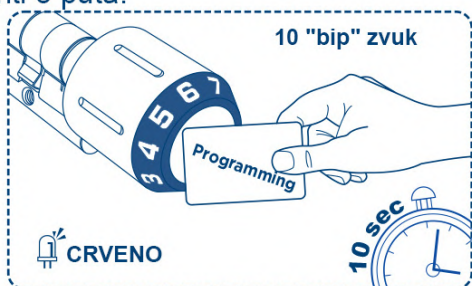

### Note

1. Unutar tih 10 sekundi nemojte uklanjati karticu za programiranje dalje od čitača.

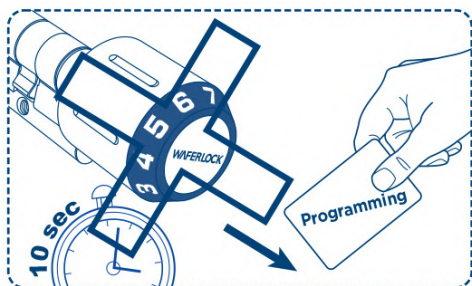

2. Kartica za programiranje koristi se za dodavanje/brisanje korisničkih kartica/bedževa, ali ne i za otključavanje cilindara.
3. Bilo koja MIFARE kartica moći će otključati cilindar prije nego što se programira.
4. Postoji samo JEDNA kartica za programiranje po cilindru. Molimo čuvajte ga na sigurnom.
5. Možete koristiti jednu karticu za programiranje za više cilindara.

## Postavljanje zaključavanja pomoću aplikacije

Slijedite korake u nastavku da biste postavili zaključavanje pomoću aplikacije WAFERKEY. Također možete koristiti mobilnu aplikaciju za postavljanje brave korak po korak i pristup videozapisima instalacije.



- 1 Preuzmite aplikaciju pretraživanjem "WAFERKEY" u App Storeu (iOS) ili na Google Playu (Android).



- 2 Otvorite aplikaciju, jednostavno upotrijebite prijavu treće strane ili registrirajte WAFERKEY račun.
- 3 Provjerite je li brava već programirana karticom za programiranje. Uključite Bluetooth na svom pametnom telefonu, ostanite blizu brave i slijedite upute u aplikaciji.

- 4 Uparite bravu u aplikaciji i počnite je koristiti.

### Note

1. Aplikacija WAFERKEY radi na iPhoneu s iOS 13.6 ili novijim ili uređajima s Androidom 8.0 ili novijim.
2. Svakako prihvatite sva dostupna ažuriranja firmvera.
3. Više informacija potražite u uputama u aplikaciji WAFERKEY.
4. Nakon što se brava prebaci u App Mode, SVE postojeće korisničke postavke pristupa (Key Card, Passcode ...) bit će izbrisane.

## NE ŽELITE KORISTITI APLIKACIJU?

Idite na stranicu Samostalni način rada za upute o ručnom programiranju.

# Upute za programiranje u samostalnom načinu rada

## UPOZORENJE

Funkcije programiranja u samostalnom načinu rada (kartica za programiranje) NISU dostupne nakon što je brava uparena s mobilnom aplikacijom! Ako želite koristiti samostalni način rada, raskinite bravu putem aplikacije **WAFERKEY**.

### Note

1. Ne zaboravite postaviti karticu za programiranje prema prethodnim uputama.
2. Ako se pojave 2 kratka zvučna signala uz crveno svjetlo koje treperi 2 puta, postavljanje nije bilo uspješno. Molimo ponovite korak ponovo.

### Programiranje korisničke kartice

1. **Za dodavanje novog korisnika:** dodirnite karticu za programiranje na čitaču. Čut će se 2 zvučna signala, a zeleno svjetlo će početi treperiti. Pritisnite korisničku karticu na čitač i čut će se 3 zvučna signala. Sesija programiranja bit će dovršena dok se ne čuju 2 zvučna signala i crveno svjetlo ne zatreperi 2 puta.

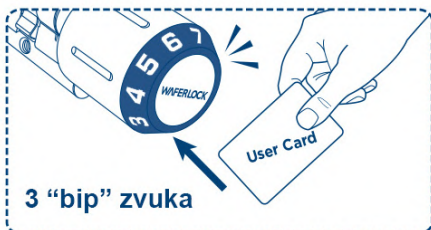
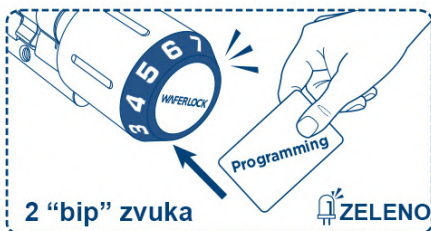

### Note

1. Programirajte više korisnika: Zeleno svjetlo će nastaviti treperiti oko 10 sekundi nakon 3 zvučna signala, što vam omogućuje stalno programiranje više korisničkih kartica.
2. Dodirnite programiranu korisničku karticu dok zeleno svjetlo treperi dovršit će sesiju programiranja (umjesto da čekate 10 sekundi da treperi zeleno svjetlo).

### Otključaj/zaključaj s korisničkom karticom

1. **Za zaključavanje/otključavanje:** Dodirnite korisničku karticu na čitaču (1 zvučni signal i zeleno svjetlo zatreperi 1 put) i okrenite gumb za zaključavanje/otključavanje.

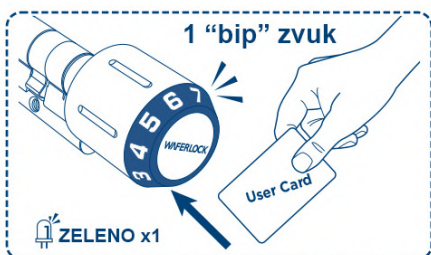

### Note

Maksimalni broj korisničkih kartica/privjeska je 2000. Ako dosegnete maksimalno ograničenje, oglasit će se 10 kratkih zvučnih signala s crvenim svjetlom koje će naizmjenično bljeskati 3 puta.

### Programirajte kombinaciju

1. Prislonite karticu za programiranje na cilindar 1 put.

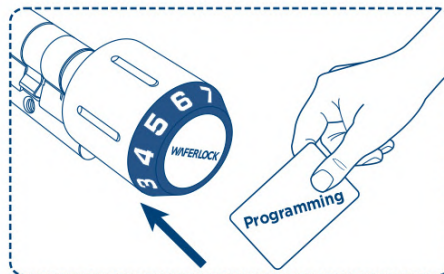

2. Dodirnite logotip WAFERLOCK 1 sekundu dok narančasto svjetlo ne zatreperi 2 puta.



3. Okrenite gumb s brojem na položaj dvanaest sati, broj će treptati. Jednom kada svjetlo svijetli, to znači da je broj odabran.

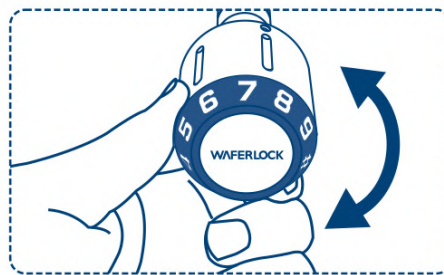

4. Nakon što ste ispravno odabrali 4-6 znamenki, okrenite gumb s # na položaj dvanaest sati dok brojevi ne zatreperu redom 2 puta. Kombinacija je programirana.



### Note

1. Postoji samo jedna kombinacija za otključavanje cilindra. Ako je novi kod uspješno programiran, postojeći će biti zamijenjen.
2. Zadana kombinacija je 123456. Ovaj kod će moći otključati cilindar prije nego što se programira.

# Upute za programiranje u samostalnom načinu rada

## 🕒 Otključaj/zaključaj s kombinacijom

- 1 Dodirnite logotip WAFERLOCK 1 sekundu dok zeleno svjetlo ne zatreperi 2 puta.



- 2 Okrenite gumb s brojem na položaj dvanaest sati, broj će treptati. Jednom kada svjetlo svijetli, to znači da je broj odabran.

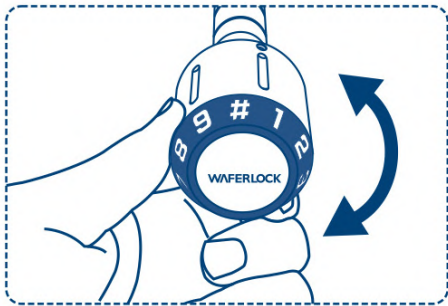

- 3 Nakon što ste ispravno odabrali 4-6 znamenki, okrenite gumb s # na položaj dvanaest sati dok brojevi ne zatreperu redom 2 puta, a zatim okrenite gumb za zaključavanje/otključavanje.

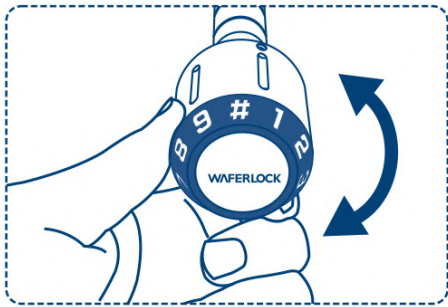

### Note

1. Ako se netočni kodovi unesu 5 puta, značajka kombinacije bit će onemogućena na 3 minute uz 2 kratka zvučna signala, a crveno svjetlo zatreperi 2 puta.
2. Ako unesete nevažeći kod 1 put nakon 3 minute, značajka kombinacije bit će ponovno onemogućena na 3 minute.
3. Samo ovlašteni pristup može ukloniti zabranu ili dok ne prođe 3 minute.

## 🕒 Za brisanje svih korisnika

- 1 Prvo dodirnite karticu za programiranje na čitaču, zatim će se čuti 2 zvučna signala i zeleno svjetlo će početi treperiti. Ponovite isti postupak drugi put, za čut će se 2 zvučna signala i zeleno svjetlo nastavit će treperiti. Treći put slijedite prethodne korake i nastavite kuckati karticu oko 5 sekundi dok se ne začuje dugi zvučni signal. Crveno svjetlo će bljesnuti 5 puta, a sve korisničke kartice su obrisane.

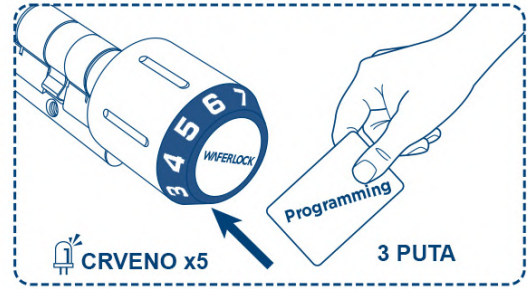

## Upozorenje o slaboj bateriji (zamjena baterije)

- 1 Ako čujete 3 zvučna signala 5 puta i crveno svjetlo zatreperi 3 puta, to znači da je baterija niska. Molimo odmah promijenite bateriju.

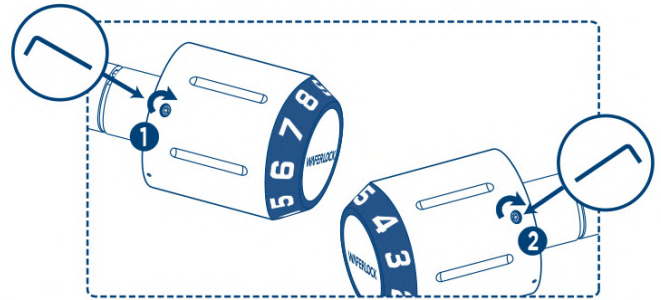

- 2 Do kraja umetnite šesterokutni ključ u glavu vijka i istovremeno okrenite vijke u smjeru kazaljke na satu kako biste uklonili gumb vanjskog cilindra.

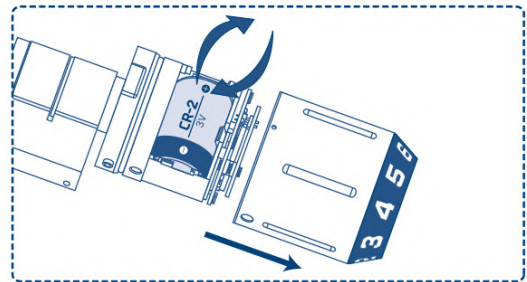

### Vaše jamstvo

Vaše jamstvo pokriva sve nedostatke proizvođača u izradi i materijalu. Ne pokriva nijednu jedinicu koja je oštećena izvan normalne uporabe, nepravilnim instalacijama, kontaktom s kemikalijama ili bilo kojim drugim radnjama ili propustima koji nisu odobreni u korisničkom priručniku. Sve komponente su pokrivene jednu (1) godinu nakon datuma kupnje ili instalacije od dobavljača. Korisnik je dužan dostaviti dokaz o kupnji s datumom. Waferlock ili njegov ovlašteni distributer će utvrditi postoji li jamstveni uvjet povezan s materijalom i/ili proizvodnjom. Ako je brava u skladu s uvjetima jamstva, popravak brave je besplatan. Otpremnina bi bila o trošku vlasnika. Jamstvo ne uključuje nikakve daljnje obveze, uključujući ali ne ograničavajući se na instalaciju zamjenske jedinice u bravu kupca. Sva ostala jamstva, izričita ili prešutna, se odriču. Svi kolateralni ugovori, koji namjeravaju izmijeniti ovo ograničeno jamstvo, nemaju učinka.

### WAFERLOCK CORPORATION

Tel: 886-4-24620208 Fax: 886-4-24636286

No. 16 Ke Yuan 2nd Rd., Central Taiwan Science Park  
Taichung city 407, Taiwan.

E-mail: [info@waferlock.com](mailto:info@waferlock.com)

